

Кран шаровой муфтовый КШ.М (11нж01пМ)

из нерж. ст.12X18Н10Т

Наименование	DN	Рy (PN)	Цена с НДС
Кран шаровой полнопроходной муфтовый вр/вр PN.16-63 AISI 304 (ст.08X18Н10Т, 12X18Н10Т)	6/8	16 / 40 / 63	880 / 940 / 1060
	10	16 / 40 / 63	880 / 940 / 1060
	15	16 / 40 / 63	790 / 850 / 980
	20	16 / 40 / 63	890 / 970 / 1160
	25	16 / 40 / 63	1160 / 1290 / 1500
	32	16 / 40 / 63	1480 / 1600 / 1890
	40	16 / 40 / 63	1980 / 2300 / 2680
	50	16 / 40 / 63	2680 / 2970 / 3400
	65	16 / 40 / 63	5430 / 5900 / 6500
	80	16 / 40 / 63	6740 / 7400 / 8300



Кран шаровой приварной КШ.П (КШТЗ, 11нж87п)

из нерж. ст.12X18Н10Т

Наименование	DN	Рy (PN)	Цена с НДС
Кран шаровой полнопроходной приварной PN.16-80 AISI 304 (ст.08X18Н10Т, 12X18Н10Т)	10	16 / 40 / 63	1260 / 1650 / 1960
	15	16 / 40 / 63	1260 / 1650 / 1960
	20	16 / 40 / 63	1430 / 1700 / 2130
	25	16 / 40 / 63	1800 / 2640 / 2900
	32	16 / 40 / 63	3120 / 3470 / 4360
	40	16 / 40 / 63	3460 / 3980 / 4930
	50	16 / 40 / 63	4390 / 4900 / 6300
	65	16 / 40 / 63	7200 / 7800 / 8900
	80	16 / 40 / 63	9820 / 11200 / 14680
	100	16 / 40 / 63	17600 / 19980 / 25000
	125	16 / 40 / 63	32840 / 39800 / 43500
	150	16 / 40 / 63	42350 / 47200 / 53000
200	16 / 40 / 63	64000 / 67300 / 73250	



Кран шаровой фланцевый КШ.Ф (10нж16п, 11нж01пФ)

из нерж. ст.12X18Н10Т

Наименование	DN	Рy (PN)	Цена с НДС
Кран шаровой полнопроходной фланцевый PN.16-40 AISI 304 (ст.08X18Н10Т, 12X18Н10Т)	15	16 / 40	2800 / 3400
	20	16 / 40	3700 / 3980
	25	16 / 40	4630 / 5600
	32	16 / 40	5970 / 6700
	40	16 / 40	7500 / 8200
	50	16 / 40	9200 / 9980
	65	16 / 40	15300 / 18740
	80	16 / 40	19460 / 24830
	100	16 / 40	28970 / 36400
	125	16 / 40	42600 / 54860
150	16 / 40	51830 / 62000	



Кран шаровой муфтовый КШ.М (11нж01пМ) ст.10X17Н13М2Т (АISI 316)

Наименование	DN	Рy (PN)	Цена с НДС
Кран шаровой полнопроходной муфтовый вр/вр PN.16-63 AISI 316 (ст.10X17Н13М2Т)	6/8	16/ 40/ 63	940 / 1080 / 1230
	10	16/ 40/ 63	940 / 1080 / 1230
	15	16/ 40/ 63	940 / 1080 / 1230
	20	16/ 40/ 63	1090 / 1200 / 1450
	25	16/ 40/ 63	1730 / 1890 / 2100
	32	16/ 40/ 63	2300 / 2740 / 3240
	40	16/ 40/ 63	2980 / 3500 / 3970
	50	16/ 40/ 63	4160 / 4820 / 5230
	65	16/ 40/ 63	9700 / 10800 / 12600
80	16/ 40/ 63	10430 / 12600 / 14930	

**Кран шаровой приварной КШ.П (КШТЗ, КШТВ, 11нж87п) ст.10X17Н13М2Т (АISI 316)**

Наименование	DN	Рy (PN)	Цена с НДС
Кран шаровой полнопроходной приварной PN.16-80 AISI 316 (ст.10X17Н13М2Т)	10	16/ 40/ 63	1650 / 1890 / 2380
	15	16/ 40/ 63	1650 / 1890 / 2380
	20	16/ 40/ 63	2740 / 3400 / 3900
	25	16/ 40/ 63	3400 / 4270 / 4600
	32	16/ 40/ 63	4860 / 5130 / 4160
	40	16/ 40/ 63	5300 / 5960 / 6700
	50	16/ 40/ 63	5640 / 5400 / 6950
	65	16/ 40/ 63	9700 / 11840 / 14050
	80	16/ 40/ 63	18430 / 19600 / 23840
	100	16/ 40/ 63	26800 / 29150 / 32000
	125	16/ 40/ 63	47200 / 49800 / 54740
	150	16/ 40/ 63	56730 / 59860 / 65200
	200	16/ 40/ 63	98000 / 103400 / 118650

**Кран шаровой фланцевый КШХ.Ф (10нж16п, 11нж01пФ) ст.10X17Н13М2Т (АISI 316)**

Наименование	DN	Рy (PN)	Цена с НДС
Кран шаровой полнопроходной фланцевый PN.16-40 AISI 316 (ст.10X17Н13М2Т)	15	16/ 40	3700 / 4600
	20	16/ 40	4680 / 4180
	25	16/ 40	5720 / 6800
	32	16/ 40	8500 / 9650
	40	16/ 40	9800 / 11230
	50	16/ 40	12700 / 15400
	65	16/ 40	17490 / 19800
	80	16/ 40	27600 / 29500
	100	16/ 40	39460 / 43200
	125	16/ 40	51300 / 56000
	150	16/ 40	74800 / 83730

**Кран шаровой трехходовой муфтовый Т-образный КШТ.М (10нж32п) ст.10X17Н13М2Т (АISI 316)**

Наименование	DN	Рy (PN)	Цена с НДС
Кран шаровой трехходовой муфтовый КШТ.М PN.16-40 AISI 316 (ст.10X17Н13М2Т)	10	16/ 40	1980 / 2340
	15	16/ 40	1980 / 2340
	20	16/ 40	2650 / 2900
	25	16/ 40	3750 / 4300
	32	16/ 40	5400 / 6500
	40	16/ 40	6700 / 7640
50	16/ 40	8400 / 9050	



**Кран шаровой трехходовой муфтовый L - образный КШТ.М (10нж32п)
ст.10X17H13M2T(AISI 316)**

Наименование	DN	Py (PN)	Цена с НДС
Кран шаровой трехходовой муфтовый 10нж32п PN.16 AISI 316 (ст.10X17H13M2T)	10	16	1800
	15	16	1860
	20	16	2430
	25	16	3500
	32	16	4900
	40	16	6540
	50	16	7900



Клапан сифонный с концами под приварку Py.200

ст.08X18H10T

Наименование	DN	Цена
Клапан сифонный приварной C26410 / C21152 Py.200 ст.08X18H10T	10	7 860 / 6 500
	15	7 900 / 6 800
	20	17630 / 16400



Клапан запорный фланцевый

ст.20

Наименование	Ду	Цена с НДС
Вентиль 15с22нж Py 40	15	1 960
	20	2 130
	25	2 500
	32	2 980
	40	3 700
	50	4 350
	65	5 180
	80	5 580
	100	7 600
	125	16 480
	150	18 000
	200	27 380

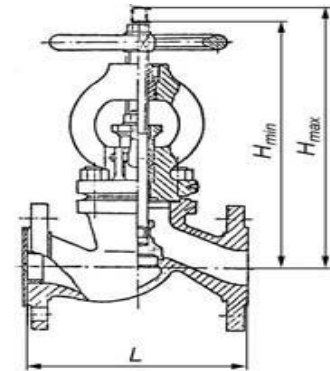

Вентиль 15с65нж Py 16	15	1 500
	20	1 680
	25	2 150
	32	2 600
	40	3 240
	50	3 850
	65	4 930
	80	5 280
	100	6 800
	150	14 730
	200	24 930

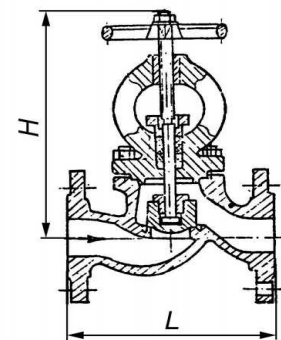

Патрубки к шланговым затворам ИРП 13-52

Патрубки к шланговым затворам	DN	Цена
33а17р, 33а5р PN. 6 / 10	50	2 940
	80	3 600
	100	3 950
	150	6 730
	200	8 980



Задвижка шланговая 33a5p, 33a17p

Задвижка шланговая из алюминий 33a17p, 33a5p PN. 6 / 10	DN	Цена	
	50	9 600	
	80	12 380	
	100	19 730	
	125	24 800	
	150	32 320	
	200	46 800	

Клапан обратный муфтовый У-обр. 16нж01п/нж

ст.10X17H13M2T (AISI 316)

Наименование	дюйм	DN	Цена	
Клапан обратный муфтовый 16нж01п(нж) PN.16/40 ст.10X17H13M2T (AISI 316)	3/8"	10	1 050	
	1/2"	15	1 130	
	3/4"	20	1 860	
	1"	25	2 300	
	1 1/4"	32	2 940	
	1 1/2"	40	3 500	
	2"	50	4 360	

Клапан обратный межфланцевый нержавеющей 19нж21нж

ст.10X17H13M2T (AISI 316)

Наименование	дюйм	DN	Цена	
Клапан обратный межфланцевый 19нж21нж PN.40 ст.10X17H13M2T (AISI 316)	1/2"	15	1 080	
	3/4"	20	1 240	
	1"	25	1 680	
	1 1/4"	32	1 900	
	1 1/2"	40	2 250	
	2"	50	3 130	
	2 1/2"	65	3 860	
	3"	80	4 200	
	4"	100	5 490	
	5"	125	8 500	
	6"	150	11 300	
	8"	200	19 840	

Фильтр нержавеющей муфтовый ФМН.М

ст. 10X17H13M2T

Наименование	дюйм	DN	Цена	
Фильтр муфтовый ФМН.М PN.16 ст.10X17H13M2T (AISI 316)	3/8"	10	940	
	1/2"	15	990	
	3/4"	20	1 180	
	1"	25	1 450	
	1 1/4"	32	1 850	
	1 1/2"	40	2 300	
	2"	50	3 400	

Фильтр нержавеющей фланцевый ФМН.Ф

ст. 10X17H13M2T

Наименование	дюйм	DN	Цена	
Фильтр фланцевый ФМН.Ф PN.16 ст.10X17H13M2T (AISI 316)	1"	25	6 500	
	1 1/4"	32	8 960	
	1 1/2"	40	10 670	
	2"	50	12 430	
	2 1/2"	65	16 840	
	3"	80	19 500	
	4"	100	29 780	
	6"	150	42 650	

Наименование	DN	Цена
Задвижка стальная 30с41нж Класс А PN.16 (среда: вода, пар, нефтепродукты)	50	2 270
	80	3 460
	100	4 260
	150	7 130
	200	11 680
	250	17 500
	300	24 850
	400	56 740



Кран шаровой латунный

муфтовый **11627п1**

Наименование	DN	Цена
Кран шаровой латунный 11627п1 PN.16	15	105
	20	189
	25	226
	32	398
	40	620
	50	860



Клапан запорный (вентиль) фланцевый **15нж22нж**

Наименование	DN	Цена
Вентиль запорный фланцевый 15нж22нж PN.40	15	3 160
	20	5 300
	25	6 500
	32	7 860
	40	8 620
	50	10 230
	80	16 430
	100	21 950
150	54 800	

ст.12X18Н9Т



Клапан запорный (вентиль) фланцевый **15нж65нж (п)**

Наименование	DN	Цена
Вентиль запорный фланцевый 15нж65нж PN.16	15	2 800
	20	4 760
	25	5 830
	32	6 850
	40	7 400
	50	9 600
	65	12 340
	80	14 870
	100	19 430
	150	51 870

ст.12X18Н9Т



Клапан запорный (вентиль) пластмассовый **15п67п**

Наименование	DN	Цена
Вентиль запорный пластмассовый 15п67п PN.6	32	2 600
	50	4 960
	100	6 850



Фланец свободный силуминовый

Наименование	материал	DN	Цена, руб.
Фланец свободный	силумин	15	580
Фланец свободный	силумин	20	610
Фланец свободный	силумин	25	675
Фланец свободный	силумин	32	680
Фланец свободный	силумин	40	750
Фланец свободный	силумин	50	840
Фланец свободный	силумин	65	980
Фланец свободный	силумин	80	1 130
Фланец свободный	силумин	100	1 500
Фланец свободный	силумин	125	2 340
Фланец свободный	силумин	150	2 800
Фланец свободный	силумин	200	3 400
Фланец свободный	силумин	250	4 500
Фланец свободный	силумин	300	4 800



Заглушка фланцевая PN16

ст.12X18H10T

Наименование	дюйм	DN	Цена, руб.
Фланцевая заглушка PN 16	1/2"	15	560
Фланцевая заглушка PN 16	3/4"	20	720
Фланцевая заглушка PN 16	1"	25	830
Фланцевая заглушка PN 16	1 1/4"	32	980
Фланцевая заглушка PN 16	1 1/2"	40	1 140
Фланцевая заглушка PN 16	2"	50	1 870
Фланцевая заглушка PN 16	2 1/2"	65	2 600
Фланцевая заглушка PN 16	3"	80	3 500
Фланцевая заглушка PN 16	4"	100	4 250
Фланцевая заглушка PN 16	5"	125	5 600
Фланцевая заглушка PN 16	6"	150	6 800
Фланцевая заглушка PN 16	8"	200	8 430



Заглушка эллиптическая

ст.12X18H10T

Наименование	DN	мм	Цена, руб.
Эллиптическая заглушка	15	21,3x2,0	95
Эллиптическая заглушка	20	26,9x2,0	110
Эллиптическая заглушка	25	33,7x2,0	150
Эллиптическая заглушка	32	42,4x2,0	180
Эллиптическая заглушка	40	48,3x3,0	220
Эллиптическая заглушка	50	60,3x3,0	300
Эллиптическая заглушка	65	76,1x3,0	430
Эллиптическая заглушка	80	88,9x3,0	560
Эллиптическая заглушка	100	114,3x3,0	680
Эллиптическая заглушка	125	139,7x2,0	840
Эллиптическая заглушка	150	168,3x2,0	1 500
Эллиптическая заглушка	200	219,1x3,0	2 800
Эллиптическая заглушка	250	273,0x3,0	3 500
Эллиптическая заглушка	300	323,9x3,0	4 630
Эллиптическая заглушка	350	355,6x3,0	6 500
Эллиптическая заглушка	400	406,4x3,0	8 200
Эллиптическая заглушка	500	508,0x4,0	16 400

ст.12X18H10T



ст.10X17H13M2T
(молибден) +30%

Ниппель нерж (нр/нр)**ст.12X18H10T**

Наименование	дюйм	DN	Цена, руб.
Ниппель нр/нр	1/8"	6	180
Ниппель нр/нр	1/4"	8	150
Ниппель нр/нр	3/8"	10	150
Ниппель нр/нр	1/2"	15	150
Ниппель нр/нр	3/4"	20	180
Ниппель нр/нр	1"	25	205
Ниппель нр/нр	1 1/4"	32	270
Ниппель нр/нр	1 1/2"	40	340
Ниппель нр/нр	2"	50	405
Ниппель нр/нр	2 1/2"	65	580
Ниппель нр/нр	3"	80	1 260

**Ниппель приварной (наружная резьба/ приварка)****ст.12X18H10T**

Наименование	дюйм	DN Размер	Цена, руб.
Ниппель приварной (резьба)	3/8"	10	68
Ниппель приварной (резьба)	1/2"	15	85
Ниппель приварной (резьба)	3/4"	20	100
Ниппель приварной (резьба)	1"	25	160
Ниппель приварной (резьба)	1 1/4"	32	198
Ниппель приварной (резьба)	1 1/2"	40	240
Ниппель приварной (резьба)	2"	50	290
Ниппель приварной (резьба)	2 1/2"	65	360
Ниппель приварной (резьба)	3"	80	450
Ниппель приварной (резьба)	4"	100	650

**ст.10X17H13M2T +20%****Заглушка муфтовый нержавеющей (вр)****ст.12X18H10T**

Наименование	дюйм	DN	Цена, руб.
Заглушка (колпачок) вр	1/4"	8	260
Заглушка (колпачок) вр	3/8"	10	135
Заглушка (колпачок) вр	1/2"	15	150
Заглушка (колпачок) вр	3/4"	20	170
Заглушка (колпачок) вр	1"	25	250
Заглушка (колпачок) вр	1" 1/4	32	260
Заглушка (колпачок) вр	1" 1/2	40	340
Заглушка (колпачок) вр	2	50	380

**Контргайка нержавеющей****ст.12X18H10T**

Наименование	дюйм	DN	Цена, руб.
Контргайка	3/8"	10	68
Контргайка	1/2"	15	85
Контргайка	3/4"	20	98
Контргайка	1"	25	150
Контргайка	1 1/4"	32	180
Контргайка	1 1/2"	40	210
Контргайка	2"	50	240
Контргайка	2 1/2"	65	450
Контргайка	3"	80	680



Условное обозначение трубопроводной арматуры

Принятое условное обозначение состоит из цифр и букв.

Первые две цифры обозначают тип арматуры:

Условное обозначение	Тип арматуры	Условное обозначение	Тип арматуры	Условное обозначение	Тип арматуры
10, 11	Кран (пробков., шаров.)	19	Клапан обр. поворотный	16	Клапан обратный (с приемной сеткой)
12	Запорное устройство	20, 23	Клапан перепускной	30, 31	Задвижка
13, 14, 15	Вентиль запорный	22, 24	Клапан отсечной	32, 33	Затвор поворотный дисковый
17	Клапан предохранит.	25, 26	Клапан регулирующий	40	Элеватор
18, 21	Регулятор давления	27	Клапан смесительный	45	Конденсатоотводчик

Буква за ним – материал корпуса:

Условное обозначение	Материал корпуса	Условное обозначение	Материал корпуса	Условное обозначение	Материал корпуса
с	Углеродистая сталь	а	Алюминий	ч	Серый чугун
лс	Легированная сталь	мн	Монель-металл	кч	Ковкий чугун
нж	Нержавеющая сталь	п	Пластмасса	вч	Высокопрочный чугун
б	Латунь, бронза	вн	Винилпласт	тн	Титановый сплав

Одна или две цифры после букв - номер модели, при наличии трех цифр: первая обозначает вид привода, а две следующие номер модели:

Условное обозначение	Привод	Условное обозначение	Привод	Условное обозначение	Привод
0	Под дистанц. управление	5	С конической передачей	6 (7)	Пневмогидравлич.
3	С червячной передачей	6	Пневматический	8	Электромагнитный
4	С цилиндрической передачей	7	Гидравлический	9	Электрический

Последние буквы - материал уплотнительных поверхностей:

Условное обозначение	Материал уплотнения	Условное обозначение	Материал уплотнения	Условное обозначение	Материал уплотнения
бр	Латунь, бронза	ср	Сормайт	вп	Винилпласт
нж	Нержавеющая сталь поверхностей	э	Эбонит	п	Пластмасса
ст	Стеллит	р	Резина	гм	Гумирование